

DENIOS.



Tekniska ändringar förbehålles

Bruksanvisning SpillGuard®



Utgåva 2023-09
Bruksanvisning i original

Upphovsrättsskydd

DENIOS SE

Dehmer Straße 54–66

32549 Bad Oeynhausen

Tfn +49 5731 753-0

Fax +49 5731 753-199

E-post info@denios.de

Denna anvisning innehåller texter, bilder och ritningar som inte får kopieras, spridas eller förmedlas till andra, varken helt eller delvis, utan uttryckligt skriftligt godkännande.

Denna anvisning beskriver rättsläget i Tyskland.

VIKTIGT

Läs noggrant före idrifttagande

Bevara för framtida referens

© Copyright DENIOS SE

Innehållsförteckning

1	Hänvisningar för bruksanvisningen.....	5
1.1	Varningsmeddelanden.....	5
1.2	Instruktioner.....	7
1.3	Märkningar.....	7
2	Säkerhetsanvisningar.....	9
2.1	Avsedd användning.....	10
2.1.1	Felaktig användning.....	10
2.2	Driftföretagets skyldigheter.....	11
2.2.1	Före idrifttagande.....	11
2.2.2	Om skyldighet att kontrollera uppsamlingskärl.....	11
2.2.3	Uppsamlingskärlens beständighet.....	12
2.2.4	Efterlevnad av säkerhetsdatabladets anvisningar.....	12
2.2.5	Utbildning.....	12
2.2.6	Användning i ex-zon – krav på explosionsskydd.....	13
2.3	Krav på personalen.....	14
3	Transport och lagring.....	15
3.1	Uppackning.....	15
4	Produktbeskrivning.....	16
4.1	Totalvy.....	16
4.2	Måttangivelser.....	18
4.3	Tekniska data.....	19
4.3.1	Förklaring till typskylt.....	20
5	Uppställning.....	21
5.1	Krav på platsen där produkten används.....	21

6	Manövrering	23
6.1	Ta produkten i drift	23
6.2	Använda produkten på den nya platsen	24
6.3	Genomför åtgärder vid larm	24
7	Störning och funktionsfel	26
7.1	Möjliga störningar	26
8	Underhåll	28
9	Avveckling	29
9.1	Avstängning	29
9.2	Rengöring	30
10	Kassering	31
11	EU-överensstämmelse	32

1 Hänvisningar för bruksanvisningen

Läs hela bruksanvisningen innan du installerar produkten och tar den i drift. Ta alltid hänsyn till säkerhets- och varningsanvisningarna.

Denna bruksanvisning riktar sig till alla som kommer i direkt kontakt med produkten.

Denna bruksanvisning är en del av produkten.

Tillämpliga dokument

Beroende på produkt får du följande dokument separat som del i leveransen:

- kort bruksanvisning
- EU-försäkran om överensstämmelse (nedladdning)
- beständighetslista (nedladdning)

Nationella avvikelser förekommer.

1.1 Varningsmeddelanden

I inledningen av ett kapitel eller avsnitt finns varningsmeddelanden som beskriver särskilda åtgärder som medför fara. Varningsmeddelandena är uppbyggda på följande sätt:



FARA



Symbolen bredvid anger vilken slags fara det handlar om.

Symbolen och signalordet anger en fara, som leder till allvarliga personskador eller dödsfall.

- Åtgärd.



VARNING



Symbolen bredvid anger vilken slags fara det handlar om.

Symbolen och signalordet anger en fara som kan leda till allvarliga personskador eller dödsfall.

- Åtgärd.



OBSERVERA



Symbolen bredvid anger vilket slags fara det handlar om.

Symbolen och signalordet anger en fara som kan leda till lindriga personskador.

- Åtgärd.

OBS

Signalordet anger en fara som kan leda till materiella skador.



Symbolen anger instruktioner och annan användbar information.

Hänvisningar för bruksanvisningen

Piktogram används för att varna för faror:

Piktogram	Betydelse
	Allmän varning

1.2 Instruktioner

I denna bruksanvisning ges flera olika instruktioner.

Utför följande handlingar

- ✓ Detta är en förutsättning.
- 1. Detta är ett åtgärdssteg.
- ⇒ Detta är ett interimresultat.
- 2:a Detta är ett ytterligare åtgärdssteg.
- Detta är ett åtgärdsresultat.

1.3 Märkningar

<i>Kursiv text</i>	Används för att understryka enskilda ord eller meningar
<i>Hänvisning</i> [▶ 7]	Detta anger att innehåll förklaras på en annan sida

OBS! Text.

Viktig information i text, instruktioner eller tabeller

OBSERVERA! Text.

VARNING! Text.

FARA! Text.



Viktig information om explosionsskydd



Påvisar en akustisk signal efter ett åtgärdssteg



Påvisar en optisk signal efter ett åtgärdssteg



www.denios.com/spillguard

Ytterligare information att ladda ned

2 Säkerhetsanvisningar

Detta kapitel innehåller viktiga anvisningar för en säker användning av produkten. Dessa anvisningar syftar till att skydda personalen och att säkra en felfri drift.

Åtgärdsrelaterade varningsmeddelanden finns i respektive instruktioner.

Produkten är byggd enligt den senaste tekniska utvecklingsnivån och enligt allmänt erkända teknikregler.

Produkten kan orsaka farliga situationer om den används på ett olämpligt sätt, eller för icke avsett ändamål, eller om den manövreras, underhålls eller repareras av personer som saknar utbildning för detta.

Faror kan uppstå för:

- personers liv och hälsa,
- produkter och andra egendomar i produkternas närområde.

Följ alla säkerhetsanvisningar i denna bruksanvisning samt alla säkerhetsanvisningar i de bruksanvisningar som medföljer våra leverantörers produkter.

Följ nationella föreskrifter och säkerhetsbestämmelser om farliga ämnen, säkerhetsföreskrifter, driftsäkerhet och driftföretagets skyldigheter.

2.1 Avsedd användning

SpillGuard® är ett nätoberoende läckage-identifieringssystem för detektering av läckage av flytande ämnen/skadliga ämnen. SpillGuard® är avsedd för användning i rena, icke-kontaminerade uppsamlingskärl som installeras inomhus.

Uppsamlingskärlen bör helst bestå av metalliska eller icke-metalliska (plast) material. Användning utomhus är inte tillåten.

SpillGuard® får endast användas inom de insatsgränser som anges på typskylten. SpillGuard® är avsedd för ex-zon 0, orsakat av gaser och ångor.

SpillGuard® får av säkerhetsskäl endast användas tillsammans med de flytande ämnen som redan testats positivt av DENIOS. Hela listan finns här:

 www.denios.com/spillguard

Ämnen som inte finns med i listan ska lämplighetstestas.



Beständighetslistan innehåller ett representativt urval av farliga ämnen i vätskeform. På begäran kan DENIOS utföra ett funktions- och beständighetstest av ditt ämne. I detta test ingår att verifiera säker ämnesdetektering samt bibehållen larmsignal under en tidsperiod på 24 h (beständighetstest).

2.1.1 Felaktig användning

DENIOS åtar sig inget ansvar för skador till följd av att produkten använts på ett sätt som inte är förenligt med avsedd användning. Garantierna gäller inte vid felaktig användning. Den part som använder produkten på ett felaktigt sätt är ansvarig för de skador som uppstår.

Följande användning betraktas som icke avsedd:

- användning av SpillGuard® i uppsamlingskärl för lagring av icke-godkända medier
- användning av SpillGuard® i explosiva områden som ligger utanför uppgifterna på typskylten
- användning av SpillGuard® i explosiva områden orsakat av damm
- fortsatt användning av SpillGuard® efter att ett läckage av ett ämne identifierats
- ej användning med lämpliga ämnen för SpillGuard®:

 www.denios.com/spillguard

- uttrycklig missaktning av användningar som beskrivs som tillåtna
- genomförande av batteribyte

WARNING! Explosionsrisk om kåpan öppnas i explosiv atmosfär. Om kåpan öppnas finns det risk för allvarliga personskador eller dödsfall. Det är förbjudet att öppna kåpan.

2.2 Driftföretagets skyldigheter

2.2.1 Före idrifttagande

Kontrollera produkten avseende skador.

2.2.2 Om skyldighet att kontrollera uppsamlingskärl

SpillGuard® är en extra säkerhetsanordning som påvisar förekomst av läckage genom optiska och akustiska signaler.

Oberoende av användningen av SpillGuard® är driftföretaget med uppsamlingsanordningar skyldigt att genomföra och dokumentera de veckovisa visuella

kontrollerna som fastställs inom ramen för det tyska direktivet om stålkar (StawaR) resp. det tyska allmänna tekniska godkännandet (abZ).

Användningen av SpillGuard® friar inte driftföretaget från denna skyldighet.

2.2.3 Uppsamlingskärlens beständighet



Korrosionsbeständigheten hos de använda kärmaterialen samt dessas kompatibilitet med de lagrade ämnena måste vara fastställda.

Vid många kemiska ämnen kan uppsamlingskärl av stål (1.0038) användas. I synnerhet vid frätande ämnen (syror/lut) är det ofta nödvändigt att använda uppsamlingskärl av plast (polyetylen). Rostfritt stål ger ett gott skydd, främst mot många aggressiva vätskor. Om inga anvisningar framgår av beständighetslistorna kan uppsamlingskärls material motsvara materialet i transportbehållaren.

2.2.4 Efterlevnad av säkerhetsdatabladets anvisningar

Distributören måste enligt REACH-förordningen upprätta ett säkerhetsdatablad för varje farligt ämne.

Driftföretaget åläggs att beakta säkerhetsdatabladets säkerhets- och riskanvisningar.

2.2.5 Utbildning

Utbilda berörd personal tillräckligt och regelbundet, särskilt vid ändringar eller anpassningar. Medarbetare som använder produkten i **ex-zon 0** ska i synnerhet utbildas om de åtgärder för att undvika explosionsrisk som fastlagts i riskbedömningen resp. i explosionskyddsdocumentet.

2.2.6 Användning i ex-zon – krav på explosionsskydd



Lagersystem för antändliga vätskor är övervakningskrävande anläggningar med explosionsrisk i enlighet med den tyska produktsäkerhetslagen (ProdSG) § 2 stycke 30. De krav som följer av detta beskrivs i de tekniska regler som ska tillämpas enligt den tyska driftsäkerhetsförordningen (BetrSichV) och den tyska förordningen om farliga ämnen (GefStoffV). Driftföretaget är enligt den tyska driftsäkerhetsförordningen (BetrSichV) skyldigt att genomföra en riskbedömning. Därutöver måste driftföretaget upprätta ett explosionsskyddsdocument med definitioner av de skyddsåtgärder som krävs för att undvika explosionsrisk.

Vidare innehåller direktiv 1999/92/EG minimikrav för förbättring av skyddet för hälsa och säkerhet för arbetstagare som kan utsättas för explosiv atmosfär. De väsentliga innehållen är:

- samordningsskyldighet
- explosionsskyddsdocument
- klassificering av områden där explosiv atmosfär kan förekomma
- minimikrav för förbättring av säkerhet och hälsa för arbetstagare som kan utsättas för fara orsakad av explosiv atmosfär samt kriterier för urval av utrustning och skyddssystem

Med explosionsskyddsdocumentet fastställer driftföretaget kraven på platsen där produkten används. Driftföretaget ska i detalj kontrollera att produkten uppfyller kraven i explosionsskyddsdocumentet.

Vid upprättande av explosionsskyddsdocumentet och däri angivna åtgärder ska hänsyn tas till produkten.

Andra viktiga åtgärder från driftföretagets sida:

- Låt de lokala potentialutjämningsåtgärderna omfatta lagersystemet så att elektriska utjämningsströmmar kan undvikas.
- Anslutning till potentialutjämningsystemet krävs även för att förhindra antändningskällans urladdning av statisk elektricitet.
- Om kärl på anläggningsdelarna fylls med antändliga vätskor: Ta hänsyn till ytterligare åtgärder rörande urladdning av statisk elektricitet enligt TRGS 727.
- För upprätthållande av avledningsvärderna måste lagerytan hållas fri från rester av färg och farliga ämnen samt från oönskade isoleringar.
- Driv lagersystem så att processbetingade elektrostatiske uppladdningar är uteslutna (t.ex. vid rengöringsarbeten, se även TRGS 727 kapitel 4 och 5).

2.3 Krav på personalen

En säker arbetsmiljö är endast möjlig om enbart fackmässigt kvalificerad personal installerar och manövrerar produkten.

Personal under utbildning får arbeta med produkten endast om en kvalificerad person ständigt övervakar arbetet.

3 Transport och lagring

Produkten levereras i en kartongförpackning inklusive kort bruksanvisning och inläggspapp.

Lagra produkten enligt följande:

- torrt
- vid rumstemperatur
- INTE utomhus
- INTE i direkt solljus

3.1 Uppackning

Utför följande handlingar

- ✓ Kartongen är oskadd.
1. Öppna kartongförpackningen.
 2. Ta ut innehållet.
- 3:e Förvara den korta bruksanvisningen lättåtkomligt i närheten av produkten.



4 Produktbeskrivning

4.1 Totalvy



Fig. 1: Vy ovanifrån

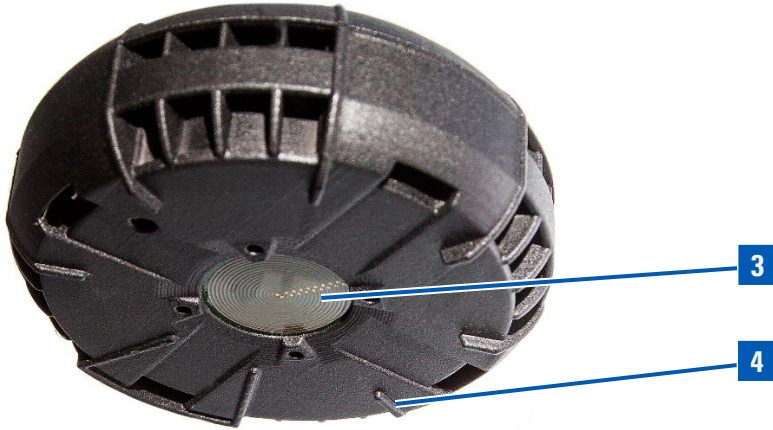



Fig. 2: Vy underifrån

	Element	Funktion
1	 Signal-LED "röd"	Signal-LED "röd" visar resultat under idrifttagning, under driften samt vid larmutlösning.
2	 Push-knapp	Push-knappen används till att slå på och stänga av SpillGuard® samt till att stänga av/kvittera signalen vid ett mottaget larm.
3	Sensoryta	Om sensorytan blir belagd detekteras läckage och en akustiskt och optisk signal avges.
4	Fot	Foten på olika höjder bidrar till stabiliteten. Tack vare fötternas olika höjd tillförs läckaget sensorytan utan bubblor.

4.2 Måttangivelser

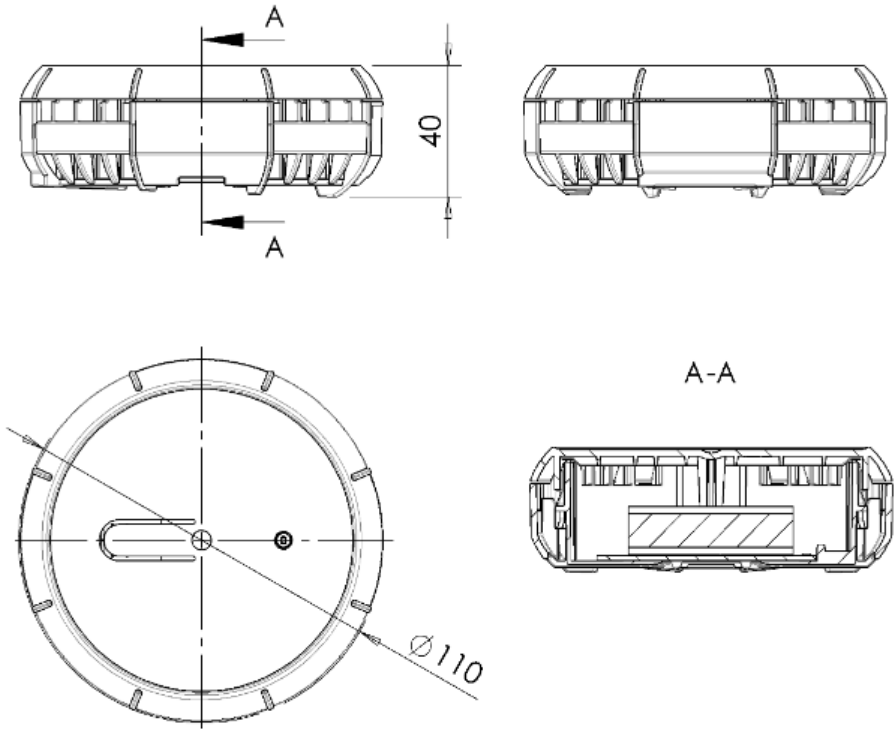

Fig. 3: Uppgifter i mm

4.3 Tekniska data

Beskrivning	Värde
Mått	Ø 110 mm, höjd 40 mm
Användningstemperatur	0 °C till maximalt 40 °C
Temperaturklass	T4 (max. 135 °C)
Explosionsskyddsgrupp	II B
Tändskyddsklass	Egensäker
Enhetskategori	1G
Vikt	140 g
Nominell spänning	3,6 V
Livslängd	Max. 5 år
Erforderlig nivåhöjd för sensorvätning	6 mm
Ljudeffektnivå enligt DIN EN ISO 3744	91,6 dB (A)
EU-typintyg	BVS 19 ATEX E 077 IECEX BVS 19.0073
FM-certifikat	FM 20 US 0051 FM 20 CA 0023



Den rekommenderade användningstemperaturen ligger till grund för den angivna livslängden på fem år. SpillGuard® kan användas i temperaturer ned till -10 °C. I detta temperaturområde kan livslängden på fem år emellertid inte upprätthållas. Vid temperaturvariationer runt daggpunkten kan upprepade fellarm utlösas.

4.3.1 Förklaring till typskylt



Fig. 4: Schematisk bild CE

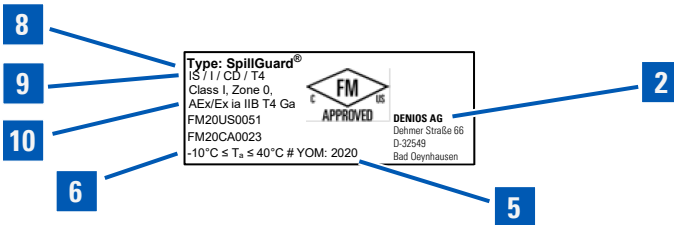

Fig. 5: Schematisk bild FM

- 1 CE-märkning
- 2 Tillverkarens namn och adress
- 3 Produktmärkning
- 4 Ex-märkning
- 5 Tillverkningsår/serienummer
- 6 Omgivningstemperaturområde T_a
- 7 EU-typintyg
- 8 Produkttyp
- 9 FM-märkning
- 10 FM-certifikat

5 Uppställning

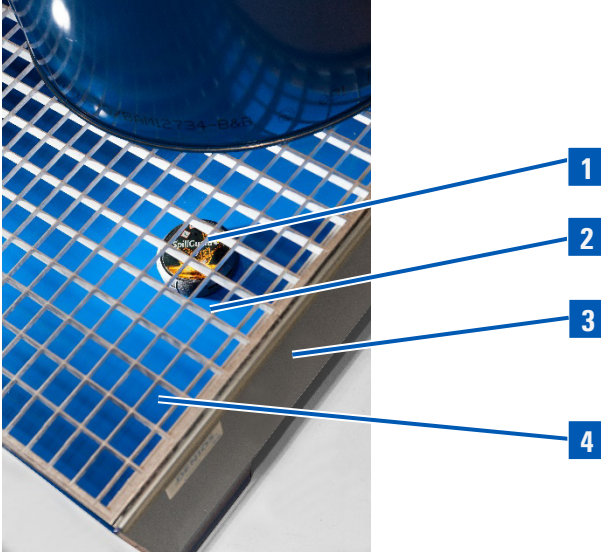

Fig. 6: SpillGuard® i uppsamlingskärl

- 1 SpillGuard®
- 2 Galler
- 3 Uppsamlingskärl
- 4 Uppsamlingskärlets botten

5.1 Krav på platsen där produkten används

Detta kapitel innehåller information och anvisningar för säker uppställning. Produkten används på botten av ett uppsamlingskärl.



VARNING



Möjlig antändning av explosiv atmosfär.

Om produkten kommer till skada när behållare flyttas in eller ut ur lagret så kan en explosiv atmosfär antändas.

- Placera och driv enheten så att skador är uteslutna.

Följande förutsättningar måste vara uppfyllda:

- Uppsamlingskärlets botten måste vara helt fri från alla slags föroreningar.
- Botten måste vara jämn.
- Produkten måste ges tillräckligt mycket plats.
- Användningsplatsen ska om möjligt vara där uppsamlingskärllet är som djupast, så att ett läckage kan identifieras tidigt.

6 Manövrering



OBSERVERA



Irritation vid direktkontakt med det skadliga ämnet.

Risk för skador på händer, i ögon etc.

- Använd personlig skyddsutrustning (PSU).

6.1 Ta produkten i drift

Utför följande handlingar

- ✓ Produkten har packats upp korrekt.
- ✓ Produkten är oskadd.

1:a Placera produkten där uppsamlingskärlets botten ligger som djupast och med sensorytan mot botten.

2:a Tryck på Push-knappen tills signaltonen  ljuder.

⇒ LED  blinkar snabbt.

3:e Vänta 30 sekunder tills kalibreringsproceduren är avslutad.

⇒ 2-faldig signalton  ljuder.





⇒ LED  blinkar 1 gång per minut.

Produkten är redo för drift.

6.2 Använda produkten på den nya platsen



Om produkten ska användas på en ny plats måste den först stängas av och sedan slås på igen.

Utför följande handlingar

- 1:a Tryck på Push-knappen tills signaltonen  ljuder.
 - ⇒ Produkten är avstängd.
- 2:a Placera produkten på den nya platsen.
- 3:e Tryck på Push-knappen tills signaltonen  ljuder.
 - ⇒ LED  blinkar snabbt.
- 4:e Vänta 30 sekunder tills kalibreringsproceduren är avslutad.
 - ⇒ 2-faldig signalton  ljuder.
 - ⇒ LED  blinkar 1 gång per minut.
 - Produkten är redo för drift.

6.3 Genomför åtgärder vid larm

Efter läckageidentifiering avges följande signaler:

-  5-faldig signalton, 15 sekunders paus
-  blinkar snabbt under pausen



Vid hantering av farliga ämnen ska anvisningarna i säkerhetsdatabladet till det farliga ämne som runnit ut beaktas, se *Efterlevnad av säkerhetsdatabladets anvisningar* [▶ 12].

Utför följande handlingar

1:a Utför åtgärder för att avhjälpa läckaget.

OBSERVERA! Irritation vid direktkontakt med det skadliga ämnet. Risk för skador på händer, i ögon etc. Använd personlig skyddsutrustning (PSU).

2:a Töm genast ut vätskor ur uppsamlingskärlet och rengör.

3:e Tryck på Push-knappen (> 1 s och < 10 s).

⇒ En ljudsignal  ljuder.

⇒ Produkten är avstängd.

4:e Kontrollera att uppsamlingskärlet är intakt och utan skador.

Ta produkten ur drift: *Avveckling* [▶ 29]

7 Störning och funktionsfel

Detta kapitel innehåller information om möjliga störningar. Dessutom beskrivs åtgärder för att avhjälpa dessa störningar.

7.1 Möjliga störningar

Störning	Möjlig orsak	Åtgärd
Larmliknande ton utan läckage: 2-faldig signalton, 0,1 s mellan signalton paus Lyser lika länge och ofta som signaltonen ljuder	Batterispänning för låg	Byt ut SpillGuard® mot en ny enhet
Larmutlösning utan läckage	Vid specifika klimatförhållanden kan vattenedslag (kondens) förekomma på sensorytan. Detta kan göra att ett fellarm utlöses.	<ol style="list-style-type: none"> 1. Stäng av larmet genom att trycka på Push-knappen (> 1 s och < 10 s). 2. Rengör sensorytan med en mjuk och luddfri trasa. 3. Håll in Push-knappen tills ljudsignalen ljuder. Efter 30 sekunder är SpillGuard® driftsklar igen. <p>[▶ 24]</p>

Störning och funktionsfel

SpillGuard® kan inte startas	Push-knappen trycktes inte in tillräckligt länge	Tryck på Push-knappen tills signaltonen ljuder
	Batteri defekt eller tomt	Byt ut SpillGuard® mot en ny enhet
Läckage identifieras inte av SpillGuard®	Platsbyte skedde utan en ny kalibrering	Slå på produkten igen efter platsbytet.
	Erforderlig nivåhöjd uppnåddes inte	SpillGuard® detekterar först när sensorytan är belagd. Detta betyder att nivåhöjden på 6 mm först måste uppnås.
	SpillGuard® är inte placerad på uppsamlingskärlets djupaste plats	Placera SpillGuard® på uppsamlingskärlets djupaste plats
SpillGuard® kan inte stängas av efter larm	Push-knappen trycktes INTE in inom angivet tidsintervall	Håll in Push-knappen tills ljudsignalen ljuder (> 1 s och < 10 s)
SpillGuard® kan inte stängas av när den är redo för drift	Push-knappen trycktes INTE in inom angivet tidsintervall	Tryck på Push-knappen tills signaltonen ljuder

8 Underhåll

Produkten är underhållsfri. På grund av den slutna konstruktionen är reparation resp. byte av komponenter eller reservdelar inte möjlig.

Säkerställ en felfri läckageidentifiering genom att byta ut produkten när livslängden efter 5 år är slut.

9 Avveckling



Vid hantering av farliga ämnen ska anvisningarna i säkerhetsdatabladet till det farliga ämne som runnit ut beaktas, se *Efterlevnad av säkerhetsdatabladets anvisningar* [▶ 12].



OBSERVERA



Irritation vid direktkontakt med det skadliga ämnet.
Risk för skador på händer, i ögon etc.

- Använd personlig skyddsutrustning (PSU).

9.1 Avstängning

Utför följande handlingar

- ✓ Livslängden har nått sitt slut, eller ett läckage har identifierats.

1:a Tryck på Push-knappen tills signaltonen  ljuder.

- Produkten är avstängd.

9.2 Rengöring

Utför följande handlingar

✓ Produkten är avstängd.

1:a Rengör produkten noga så att det inte finns några rester av det skadliga ämnet.

WARNING! Explosionsrisk om kåpan öppnas i explosiv atmosfär. Om kåpan öppnas finns det risk för allvarliga personskador eller dödsfall. Det är förbjudet att öppna kåpan.

Produkten är rengjord.

10 Kassering



Kassera produkten genom att lämna den till lokal avsedd uppsamlingsplats eller skicka tillbaka den till DENIOS.

Utför följande handlingar

- ✓ Produkten är rengjord.
- 1:a Produkten får inte kastas i vanliga hushållssopor utan ska kasseras enligt nationella föreskrifter.
- Produkten är fackmässigt kasserad.

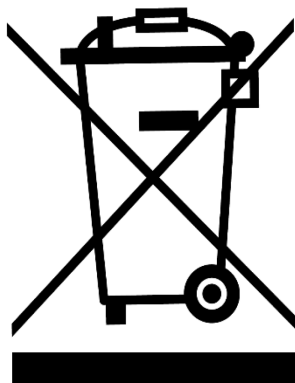

11 EU-överensstämmelse

SpillGuard® är certifierad enligt direktiv 2014/34/EU (ATEX-direktiv). Produktionen övervakas via regelbundna och oberoende kontroller så att lagstadgade och normativa anvisningar oförändrat efterlevs.



SpillGuard® uppfyller de grundläggande kraven på hälsoskydd, säkerhet och miljöskydd som anges i följande direktiv:

- 2014/30/EU (EMV)
- 2011/65/EU (RoHS 2)

EU-försäkran om överensstämmelse kan hämtas under följande adress:

 www.denios.com/spillguard



DENIOS.

271192